

Tento balík vám umožní vytvoriť si smart inštaláciu u vás doma. Svoju inštaláciu môžete doplniť zásuvkami, spínačmi, mikromodulmi pre osvetlenie a bezdrôtovým ovládaním Valena Life s Netatmo.

Balík obsahuje

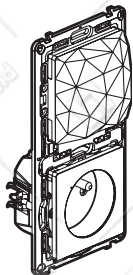

Ovládacia zásuvka s bránou

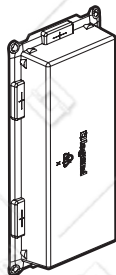

Ochranná krytka

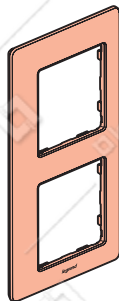

Dvojnásobný rámik

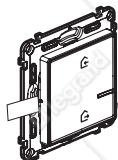

Hlavný spínač pri odchode z domu/pri príchode domov

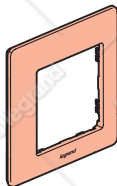

Rámik

 x 4

Premiestňovateľné lepiace pásky

Bezpečnostné nariadenia

Tento výrobok musí podľa možnosti inštalovať elektrikár, spĺňajúci kvalifikačné predpoklady, v súlade s inštaláčnym návodom. Pri nesprávnej inštalácii a/alebo pri nesprávnom používaní hrozí riziko úrazu elektrickým prúdom a riziko požiaru. Pred uskutočnením inštalácie sa oboznámte s návodom a zohľadnite montážne miesto, špecifické pre daný výrobok. Prístroj neotvárajte, nerozoberajte, neopravujte ani nemodifikujte, iba ak by bolo v návode uvedené inak. Všetky výrobky **Legrand** môže otvárať a opravovať výlučne **personál** na to vyskolený a oprávnený spoločnosťou **Legrand**. Akékoľvek nepovolené otvorenie alebo oprava rušia akúkoľvek zodpovednosť zo strany **Legrand**, ako aj právo na výmenu výrobku a na záruku. Používajte výlučne príslušenstvo značky **Legrand**.

Pred začatím prác: bezpečnostné opatrenia pre rozvod káblov

Ak plánujete namontovať striedavý prepínač č.6 alebo zásuvky s ovládaním na diaľku, prečítajte si nasledujúce upozornenia:

Na ovládanie svietidiel prostredníctvom dvoch alebo viacerých spínačov používajte len tieto produkty:

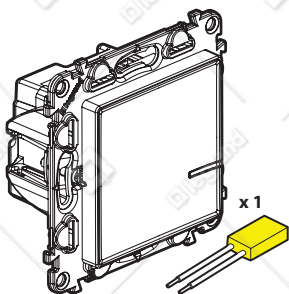

Smart spínač (s možnosťou stmievania) + kompenzátor (nie je súčasťou tohto balíka)

A

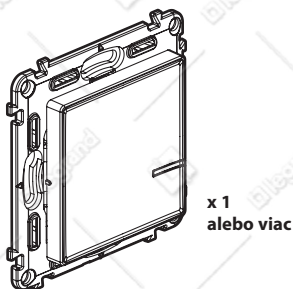

Bezdrôtové ovládanie pre všetky body ovládania (nie sú súčasťou tohto balíka)



Nepoužívajte: dva smart spínače (s možnosťou stmievania na ovládanie toho istého svetelného bodu.

Rada pri výmene striedavého prepínača č.6:

starý vstavaný spínač nahradený bezdrôtovým ovládaním.

Na pripojenie vodiča traveller 1 na vodič, ktorý sa vracia k svetlu, použite svorky. Konektor pripojíte na vodič traveller 2.

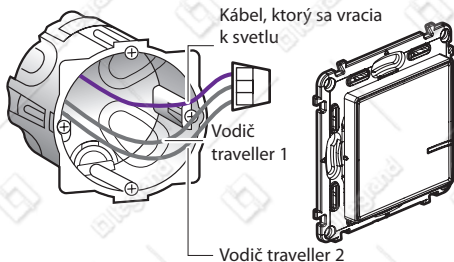

Pred začatím prác: bezpečnostné opatrenia pre rozvod káblov (pokračovanie)

Na ovládanie zásuvky používajte len tieto produkty:

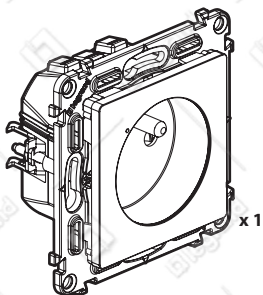

Smart zásuvka
(nie je súčasťou tohto balíka)

A

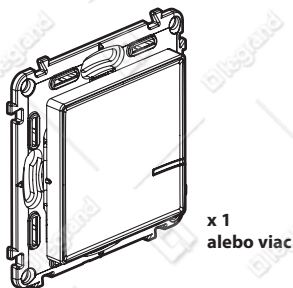

Bezdrôtové ovládanie pre všetky
body ovládania (nie sú súčasťou
tohto balíka)



Nepoužívajte: smart spínač (s možnosťou stmievania) na ovládanie toho istého svetelného bodu.

Pri výmene elektrickej zásuvky ovládanej spínačom:

**Rada pri výmene
starého vstavaného
spínača (nahradeného
bezdrôtovým
ovládáním)**

Na pripojenie dvoch
káblov použite **svorky**.

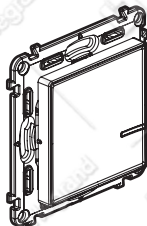
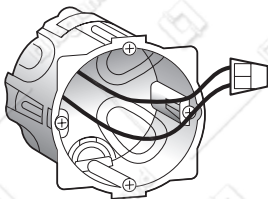

Hlavná ochrana musí byť 16 A.

**Pred začatím prác: bezpečnostné opatrenia pre rozvod káblov
(pokračovanie)**

Na výmenu diaľkového spínača používajte len tento produkt:

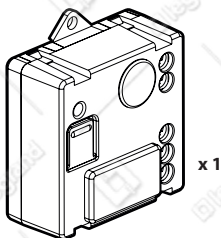

Smart mikromodul pre osvetlenie (nie je súčasťou tohto balíka)

Môžete zachovať existujúce tlačidlá alebo ich vymeňte za bezdrôtové ovládanie.



Nepoužívajte: smart spínač (s možnosťou stmievania) na ovládanie smart mikromodulu pre osvetlenie.

- 1 Montáž krok za krokom**
Vyberte miesto, kde chcete umiestniť ovládaciu zásuvku, na mieste štandardnej elektrickej zásuvky:

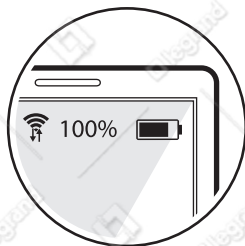
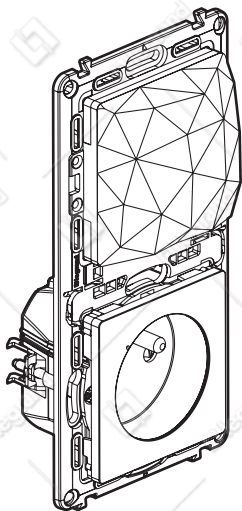

WIFI OK

- 1** Ak sa v domácnosti nachádza internetový router, použite smartfón, aby ste si overili, či je na zvolenom mieste dostatočne silný signál WiFi.
- 2** Ak sa tam ešte router nenachádza, vyberte miesto blízko kábla alebo telefónnej zásuvky, ktorá sa bude používať pre router.
- 3** Ovládaciu zásuvku namontujte tam, kde sa nachádza zvolená štandardná elektrická zásuvka. Je kompatibilná so štandardnými inštaláčnymi krabicami s hĺbkou 40 mm, ktoré sú prichytené skrutkami alebo rozperkami.

2 Nevyhnutné bezpečnostné opatrenia

1



OFF

Vypnite prúd na hlavnom ističi.

2



Zabezpečte, aby pred pokračovaním v montáži bol odpojený prúd.

3 Montáž ovládacej zásuvky

1

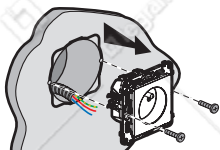

Odstráňte existujúcu zásuvku.

3

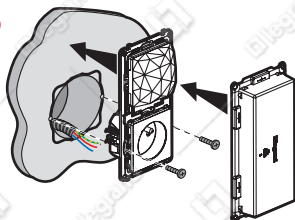

2

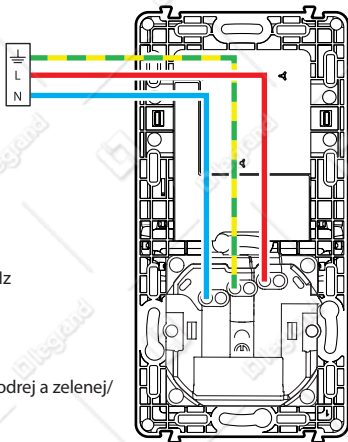

Zapojte ovládaciu zásuvku.



Pevný kábel 2,5 mm²

16 A - 230 V~
Max. 3680 W
cos. 0,8

Frekvenčné pásma: 2,4 – 2,4835 GHz
Hladina výkonu: < 100 mW

-  N (neutrál) = modrá
-  L (fáza) = akákoľvek okrem modrej a zelenej/žltej
-  \perp (uzemnenie) = zelená/žltá

4

Doplňte montáž ďalšími produktmi (nie sú súčasťou tohto balíka):

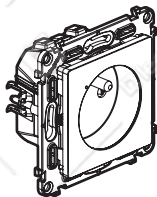

Smart elektrická zásuvka

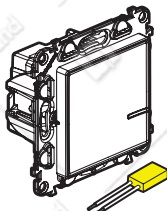

Smart spínač
(s možnosťou
stmievania)
+ kompenzátor

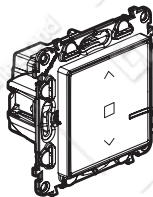

Smart spínač pre
žalúzie

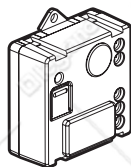

Smart
mikromodul
pre osvetlenie

Zapojte prepojené produkty a použite pritom pokyny na montáž, ktoré sú súčasťou ich balenia.

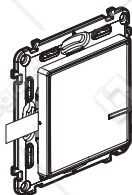

Bezdrôtové
ovládanie
osvetlenia

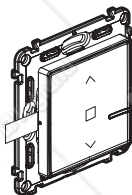

Bezdrôtové
ovládanie
žalúzií

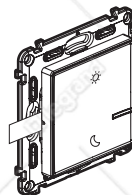

Bezdrôtové
ovládanie
Zobudenie/Spánok

Bezdrôtové ovládania sa montujú neskôr.

5 Pripojenie prúdu k pripojeným produktom



Povinný krok montáže:

1



OFF

Zabezpečte, aby bol hlavný istič odpojený a nebol napájaný nijaký produkt.

2



ON

Znovu zapnite prúd na hlavnom ističi.

Všetky pripojené produkty musia byť napájané súčasne.

3

Na pripojených produktoch sa kontrolky rozsvietia načerveno.

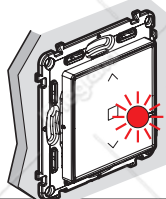
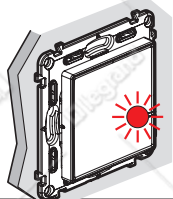
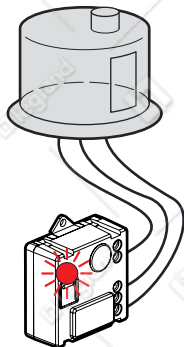
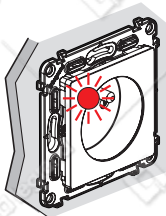
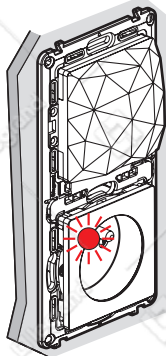

6 Pripojenie prúdu k bezdrôtovému všeobecnému ovládaniu:

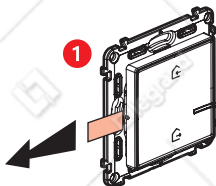

Odstráňte ochranný pásik batérie, aby ste **bezdrôtové všeobecné ovládanie** pripojili k prúdu.

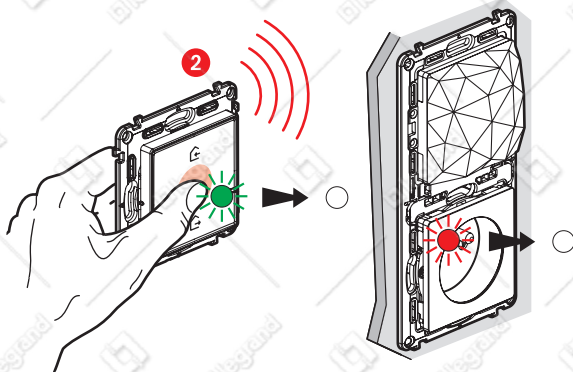

Krátko stlačte **bezdrôtové všeobecné ovládanie**, aby ste ho aktivovali. Kontrolka zasvieti nazeleno a potom sa zhasne.

Zároveň zhasne aj kontrolka na **ovládacej zásuvke**.

Ovládanie nepripevňujte k stene. Montáž je ukončená krokom 12.

7 Začiatok konfigurácie namontovaných produktov:

- 1 **Bezdrôtové všeobecné ovládanie** dajte do blízkosti **ovládacej zásuvky** a stlačte stred ovládania, až kým kontrolka krátko nezaskvie nazeleno, a potom ho už nestláčajte.

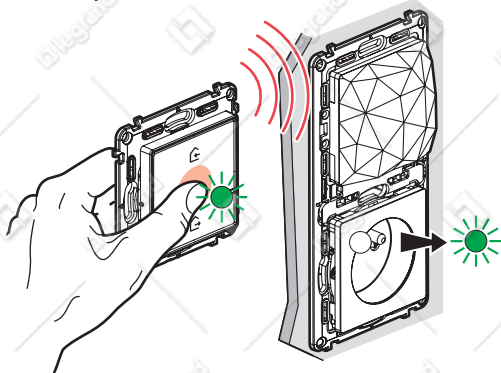

- 2 Kontrolky produktov, ktoré ste pripojili, sa jedna za druhou rozsvietia nazeleno.

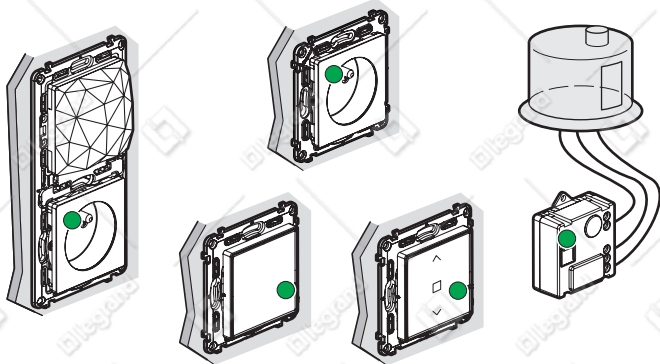

Poznámka: Ak sa kontrolky na niektorých produktoch nerozsvietili nazeleno a prestali svietiť, znovu prejdite kroky 5 a 7.

8 Príprava bezdrôtového ovládania (nie je súčasťou tohto balíka):

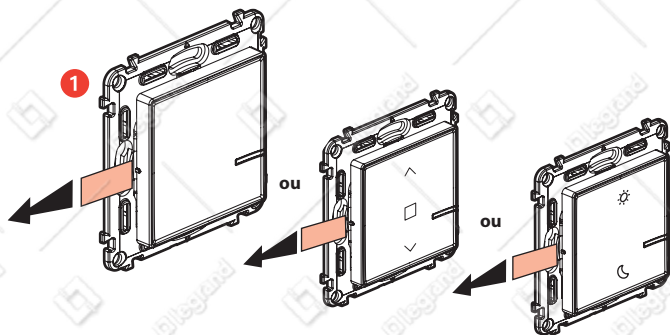

Non incluse
dans ce pack.

Non incluse
dans ce pack.

Z každého bezdrôtového ovládania
odstráňte ochranný pásik.

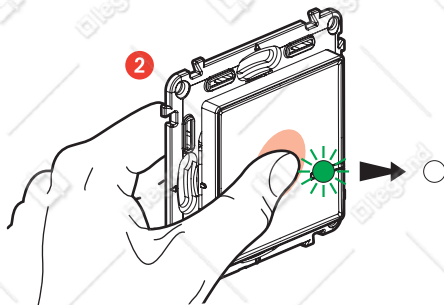

Krátko stlačte každý z bezdrôtových ovládání, aby ste ich aktivovali.
Kontrolky sa rozsvietia nazeleno a potom zhasnú.

Ovládania nepripevňujte k stene. Montáž je ukončená krokom 12.

9 Spárujte bezdrôtové spínače na kontrolu smart spínačov a zásuviek:

 Uistite sa, že kontrolky na pripojených produktoch svietia nazeleno a neblinkajú. V opačnom prípade sa vráťte ku kroku 8.

1 Ako spárovať bezdrôtový spínač?

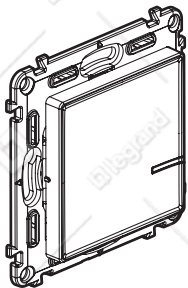

 Tento produkt ovláda iba smart spínače, mikromoduly a smar zásuvky.

2 Spárovanie bezdrôtového ovládania so smart spínačmi

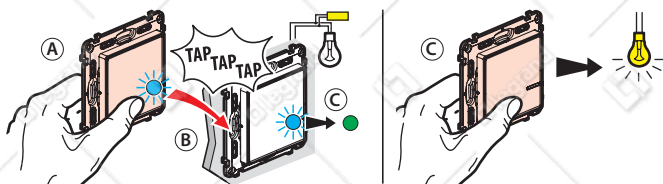

- A) Držte stlačené tlačidlo na bezdrôtovom ovládaní a trikrát ťuknite na spínač, ktorý chcete týmto bezdrôtovým spínačom ovládať.
- B) Dve kontrolky na produkte začnú rýchlo blinkať namodro.
- C) Kontrolky na oboch produktoch sa krátko zmenia na modré a neblinkajú, a potom sa kontrolka na pripojenom produkte rozsvieti zase nazeleno a kontrolka na bezdrôtovom ovládaní zhasne. Spárovanie bolo úspešné.

9 Spávanie bezdrôtového spínača so smart spínačmi a zásuvkami (pokračovanie):

3 Spávanie bezdrôtového ovládania so smart mikromodulom pre osvetlenie

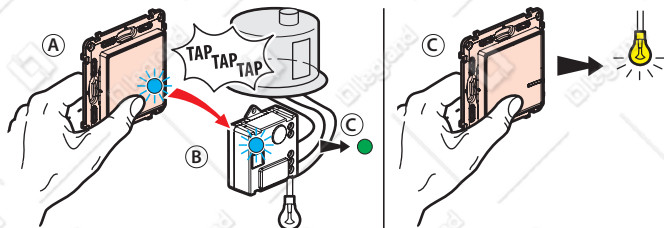

- A Držte stlačené tlačidlo na bezdrôtovom ovládaní a trikrát ťuknite na mikromodul, ktorý chcete týmto bezdrôtovým spínačom ovládať.
- B Dve kontrolky na produkte začnú rýchlo blikať namodro.
- C Kontrolky na oboch produktoch sa krátko zmenia na modré a neblinkajú, a potom sa kontrolka na pripojenom produkte rozsvieti zase nazeleno a kontrolka na bezdrôtovom ovládaní zhasne. Spávanie bolo úspešné.

4 Spávanie bezdrôtového ovládania so smart zásuvkou

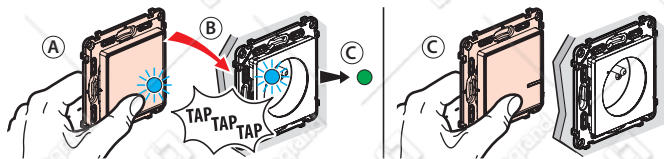

- A Držte stlačené tlačidlo na bezdrôtovom ovládaní a trikrát ťuknite na zásuvku, ktorú chcete s týmto bezdrôtovým spínačom ovládať.
- B Dve kontrolky na produkte začnú rýchlo blikať namodro.
- C Kontrolky na oboch produktoch sa krátko zmenia na modré a neblinkajú, a potom sa kontrolka na pripojenom produkte rozsvieti zase nazeleno a kontrolka na bezdrôtovom ovládaní zhasne. Spávanie bolo úspešné.

Viacnásobné spávanie

Rovnakým bezdrôtovým ovládaním môžete ovládať niekoľko svetiel a zariadení tak, že pre každý produkt, ktorý chcete ovládať, zopakujete tento postup.

9 Spárujte bezdrôtové spínače na kontrolu smart spínačov a zásuviek (pokračovanie):

-  Uistite sa, že kontrolky na pripojených produktoch svietia nazeleno a neblinkajú. V opačnom prípade sa vráťte ku kroku 8.

1 Ako pridať bezdrôtový ovládač na žalúzie?

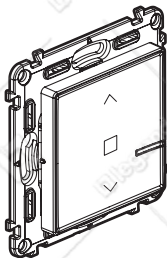

-  Používajte len bezdrôtové ovládania pre rolety (nie sú súčasťou tohto balíka)

2 Spárovanie bezdrôtového ovládania s jedným alebo viacerými smart spínačmi pre rolety

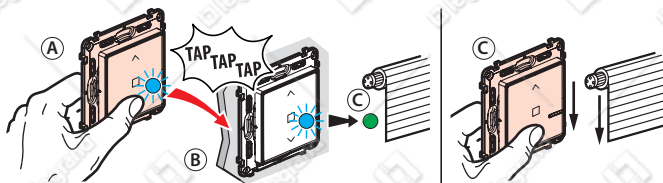

- A** Držte stlačené tlačidlo na bezdrôtovom ovládaní a trikrát ťuknite na vypínač pre rolety, ktorý chcete týmto bezdrôtovým ovládačom kontrolovať.
- B** Dve kontrolky na produkte začnú rýchlo blikať namodro.
- C** Kontrolky na oboch produktoch sa krátko zmenia na modré a neblinkajú, a potom sa kontrolka na pripojenom produkte rozsvieti zase nazeleno a kontrolka na bezdrôtovom ovládaní zhasne. Spárovanie bolo úspešné.

Viacnásobné spárovanie

Rovnakým bezdrôtovým ovládaním môžete ovládať niekoľko roliet a zariadení tak, že pre každý produkt, ktorý chcete ovládať, zopakujete tento postup.

Zrušenie spárovania bezdrôtového ovládania v prípade potreby

- 1 Stlačte stred tlačidla na ovládani, až kým sa kontrolka bez blikania zmení na oranžovo.
- 2 Potvrďte zrušenie krátkym opätovným stlačením stredu tlačidla na ovládani a kontrolka sa zmení namodro a potom zhasne. Spárovanie je zrušené.

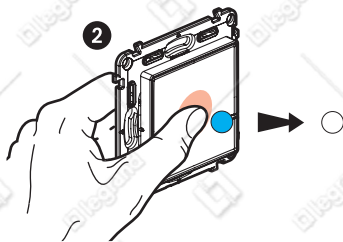
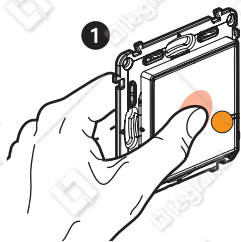

Toto bezdrôtové ovládanie môžete znovu spárovať s novými produktmi od kroku 9.

- 10 Opakujte kroky 8 a 9 pre každý bezdrôtový spínač, ktorý chcete nainštalovať.

11 Dokončenie konfigurácie

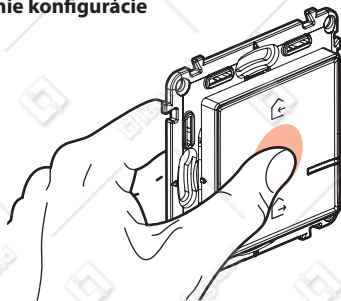

Na dokončenie inštalácie krátko stlačte stred **bezdrôtového všeobecného ovládania**.

Všetky kontrolky na produkte zhasnú.

12 Pripevnenie bezdrôtových ovládání

Všeobecné ovládanie pri odchode z domu/pri príchode domov pripevnite blízko vchodu do objektu a pripevnite ďalšie bezdrôtové ovládania, kam chcete.

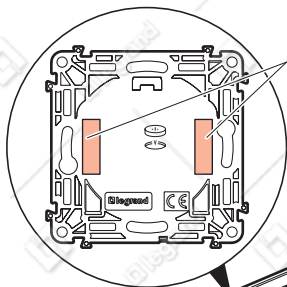

Umiestnite lepiace pásky.



Predtým, ako pripevníte bezdrôtové ovládanie(a) pomocou premiestňovateľných lepiacich pásk, jeden vyskúšajte na menej viditeľnom mieste na stene.

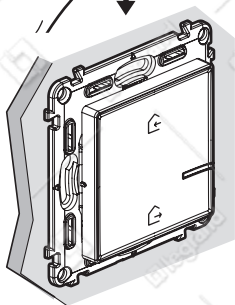
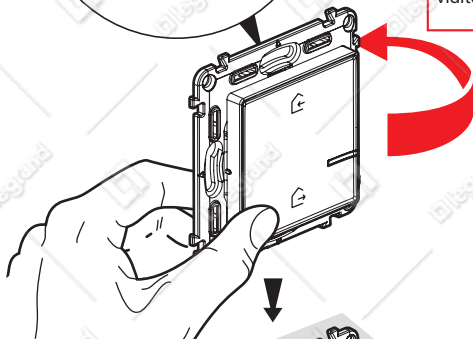

Po pripevnení môžete používať preddefinované scenáre:

Preč z domu: všetky svetlá sa vypnú
Doma: všetky svetlá sa zapnú

Bezdrôtové ovládanie(a) môžete trvalo pripevniť k stene pomocou skrutiek.

13 Montáž rámkov

Na všetky namontované produkty namontujte rámkovy.

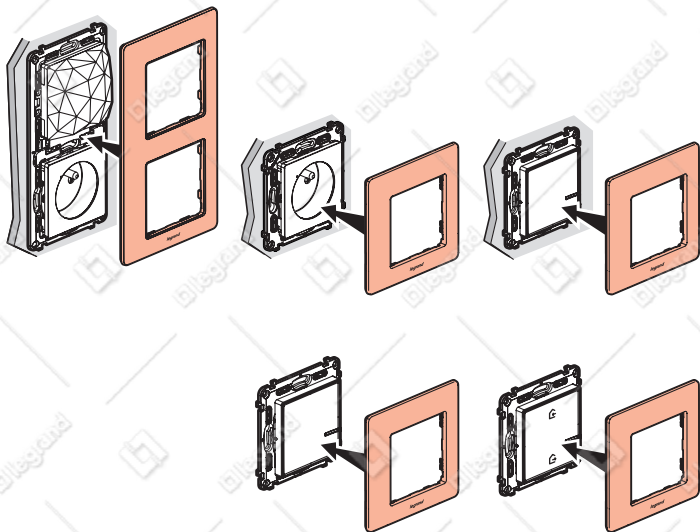

14 Stiahnutie aplikácie

Vaša inštalácia je hotová. Na ovládanie svietidiel, roliet a elektrických zariadení na diaľku si stiahnite aplikáciu **Legrand Home + Control**.



HomeKit (používaním aplikácie Home)

Ovládanie tohto príslušenstva HomeKit vyžaduje používanie zariadenia iPhone, iPad alebo iPod touch so systémom iOS 9.0 alebo novším. Automatické ovládanie tohto príslušenstva HomeKit alebo jeho ovládanie na diaľku vyžaduje Apple TV so systémom TvOS 10.0 alebo novším alebo iPad so systémom iOS 10.0 alebo novším, alebo HomePod nakonfigurovaný ako rozhranie.

Právne upozornenie

Používanie produktov, ktoré nesú označenie Apple HomeKit, znamená, že elektronické príslušenstvo bolo navrhnuté, aby bolo špecificky pripojené k zariadeniam iPod, iPhone alebo iPad, a bolo certifikované vývojárom, aby spĺňalo štandardy výkonu Apple.

Apple nezodpovedá za správne fungovanie zariadenia, alebo za skutočnosť, či spĺňa bezpečnostné a regulačné normy. Berte do úvahy, že používanie tohto príslušenstva so zariadením iPod, iPhone alebo iPad môže ovplyvniť bezdrôtový výkon.

iPhone, iPod a iPad sú registrované obchodné značky spoločnosti Apple Inc. a registrované v USA a ďalších krajinách.

HomeKit je registrovaná obchodná značka spoločnosti Apple Inc.

App Store je značka služieb spoločnosti Apple Inc.

Android, Google Play a logo Google Play sú obchodné značky spoločnosti Google Inc.



www.legrand.sk

Legrand Slovensko s.r.o.

Plus Centrum Panónska cesta 7 851 04 Bratislava 5 • www.legrand.sk

Výmena batérie

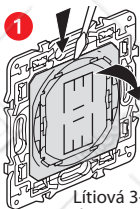

Lítiová 3-voltová
batéria CR 2032

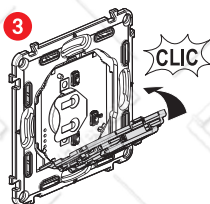
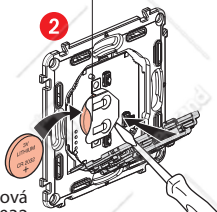

Vaše produkty sú kompatibilné s technológiou Apple HomeKit na ovládanie vášho smart domova. To vám napríklad umožňuje ovládať svoje produkty hlasom prostredníctvom virtuálnej asistentky Siri na vašom zariadení iPhone, iPad alebo iPod touch.



Originálna súprava Apple HomeKit Uchovajte inštalačný kód.

Apple HomeKit: Pri inštalácii aplikácie na mobile so systémom iOS budete potrebovať tento kód.

ZJEDNODUŠENÉ EURÓPSKE VYHLÁSENIE O ZHODE

Dolepodpísaná

Legrand

vyhlasuje, že rádioelektrické zariadenie uvedené v týchto pokynoch spĺňa smernicu 2014/53/EU.

Úplné znenie európskeho vyhlásenia o zhode je dostupné na tejto internetovej stránke:

www.legrandoc.com