



Prumyslové polyesterové skříně

**GE Consumer & Industrial
Power Controls**
gepowercontrols.com

GE imagination at work



Univerzální polyesterové skříně



Standardy

IEC 60439-1
IEC 60529
EN 60439-1
EN 60529
EN 50298

Schválení



UL typy 3, 3R, 3S, 4, 4X,
12 a 13



CSA typy 3, 3R, 3S, 4, 4X,
12 i 13



AS 3132-1991
Australské standardy

Charakteristické rysy

- sortiment, který je k dispozici, se skládá ze sedmi velikostí ležících v rozsahu od 300 x 200 do 1000 x 800 mm.
- skříně jsou vyrobeny z polyesteru vyztuženého skelnými vlákny, jsou vyrobeny technologií lisování za tepla. Lakovaná povrchová úprava v šedé barvě (RAL 7035). Skříň obsahuje čtyři svorníky a šrouby pro montážní desku nebo pro instalaci montážního rámu.
- dvojitá izolace a stupeň ochrany IP66 v souladu se standardy IEC 60529 a EN 60529.
- úroveň ochrany IK10 vnějším rázovému namáhání v souladu se standardem EN 50102. (IK07 pro skříně s glazovanými dveřmi)
- výše uvedená ochrana zahrnuje celý objem skříně v souladu se standardem EN 50298.
- skříň je odolná vůči teplotám až do 70°C při nepřetržitém užívání (špičkové hodnoty teploty až do 150°C).
- samozhášecí a bezhalogenový materiál
- skříně nevyžadují údržbu a jsou korozivzdorné
- jmenovité izolační napětí $U_i = 1000V$.

Aplikace















- těžký průmysl
- ocelárny
- petrochemické závody
- dočasná připojení (pro lokality staveníšť)
- pivovary
- veřejné prospěšné služby
- pouliční osvětlení



Přehled sortimentu ● Strana 4
Rozměrové výkresy ● Strana 8
Hodnoty ztrátového výkonu ● Strana 10

Univerzální polyesterové skříně

Celkový přehled izolovaných skříní montovaných na zeď



| | | |  |  |  |  |
|---|---|-------------------------|---|---|---|---|
| | | Typ | ARIA 32 | ARIA 43 | ARIA 54 | ARIA 64 |
|  | Skřín  Je dodávána se zámkem s oboustranným ozubem 3 mm | Výška x šířka x hloubka | 300 x 200 x 170 | 400 x 300 x 170 | 500 x 400 x 230 | 600 x 400 x 230 |
| | | Obj. č. | 831025 | 831035 | 831052 | 831065 |
| | | | jednobodový zavírací systém | jednobodový zavírací systém | | |
| | | Obj. č. | – | – | 831809 | 831810 |
| | | | – | – | dvojbodový zavírací systém | dvojbodový zavírací systém |
|  | Skřín s glazovanými dveřmi  Je dodávána se zámkem s oboustranným ozubem 3 mm | Výška x šířka x hloubka | – | 400 x 300 x 170 | 500 x 400 x 230 | 600 x 400 x 230 |
| | | Obj. č. | – | 831128 | 831129 | 831130 |
| | | | | jednobodový zavírací systém | | |
| | | Obj. č. | – | 831815 | 831812 | 831813 |
| | | | – | tříbodový zavírací systém | dvojbodový zavírací systém | dvojbodový zavírací systém |
|  | Montážní desky Pertinax 5 mm Sendzimir pozinkované ocelové plechy 2 mm Děrovaný kov 1.5 mm | Výška x šířka | 250 x 150 | 350 x 250 | 450 x 350 | 550 x 350 |
| | | Obj. č. | 831027 | 831038 | 831054 | 831067 |
| | | Obj. č. | 831026 | 831037 | 831053 | 831066 |
| | | Obj. č. | 831332 | 831333 | 831334 | 831335 |
|  | Montážní rám | Obj. č. | 831030 | 831041 | 831057 | 831070 |
| | | Baterie | 2 | 2 | 3 | 3 |
| | | Moduly | 12 | 24 | 54 | 54 |
|  | Držák pro svorkovnice | Obj. č. | 831018 | 831019 | 831020 | 831020 |
| | | Počet svorkovnic | 2 | 3 | 4 | 4 |
| | | | | | | |
|  | Úplné krycí desky Plné S otvory pro modulové přístroje na DIN liště S otvorem pro modulární krycí desky Počet umístěných modulárních krycích desek | Obj. č. | 831028 | 831039 | 831055 | 831068 |
| | | Obj. č. | 831029 | 831040 | 831056 | 831069 |
| | | Obj. č. | – | 831790 | 831791 | 831792 |
| | | | – | 2 | 3 | 3 |
|  | Jednotlivé modulární krycí desky (PVC)  Plné S otvory pro modulové přístroje na DIN liště Moduly | Výška x šířka | – | 150 x 239 | 150 x 343 | 150 x 343 |
| | | Obj. č. | – | 831797 (*) | 831799 | 831801 (**) |
| | | Obj. č. | – | 831796 (*) | 831798 | 831800 (**) |
| | | | – | 12 | 17 | 18 |

Balení: 1

(*) a (**): viz strana 6

Aplikace

- Průmysl
- Ocelárny
- Rafinerie
- Pivovary
- Loděnice
- Společnosti zajišťující veřejně prospěšné služby

|  |  |  |
|---|---|---|
| ARIA 75 | ARIA 86 | ARIA 108 |
| 700 x 500 x 270 831081 | 800 x 600 x 300 831098 | 1000 x 800 x 300 831112 |
| 831811 dvojbodový zavírací systém | - | - |
| 700 x 500 x 270 831131 | 800 x 600 x 300 831132 | 1000 x 800 x 300 831133 |
| 831814 dvojbodový zavírací systém | - | - |
| 650 x 450 831083 831082 831336 | 750 x 550 831100 831099 831337 | 950 x 750 831114 831113 831338 |
| 831086 | 831103 | 831117 |
| 4 88 | 4 112 | 5 200 |
| 831021 | 831022 | 831023 |
| 6 | 7 | 10 |
| 831084 831085 831793 | 831101 831102 831794 | 831115 831116 831795 |
| 4 | 8 | 10 |
| 150 x 423 831803 831802 | 150 x 239 831797 (*) 831796 (*) | 150 x 343 831801 (**) 831800 (**) |
| 22 | 12 | 18 |



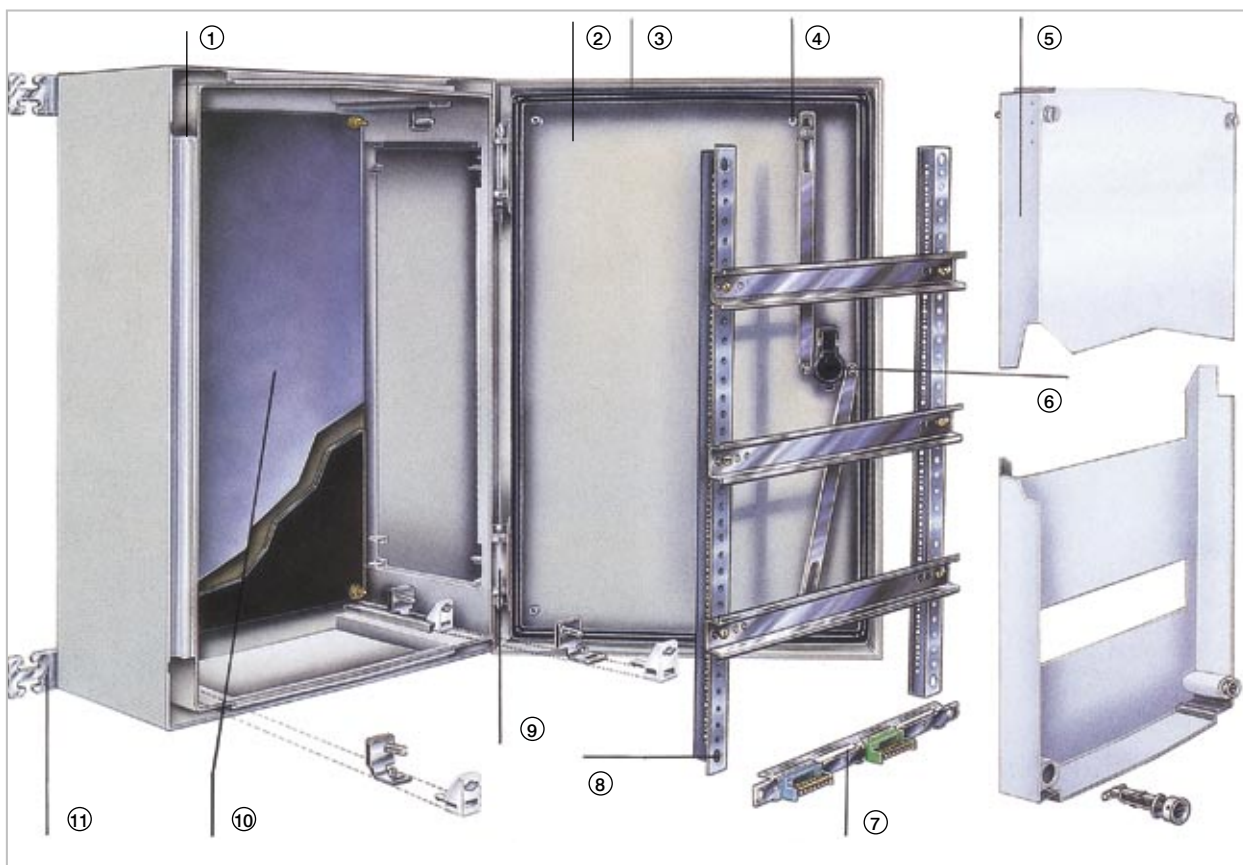

- | | |
|---|--|
| <p>① Skříň z jednoho kusu</p> <p>② Snímatelné dveře: uložené v otočném závěsu jako levé nebo pravé</p> <p>③ Mírně zakřivená styčná plocha mezi plochým těsněním a výřezem zabraňující zachycování vody</p> <p>④ Upevňovací body na zadní straně dveří</p> <p>⑤ Krycí deska :</p> <ul style="list-style-type: none"> - polyester RAL 7035 - uložená v otočném závěsu - sklopná - nezávislá - oboustranná - utěsnitelná - s rychloupínáním <p>⑥ Tříbodový uzavírací systém s jedním zámkem. Vzájemně zaměnitelné zámkové.</p> | <p>⑦ Samostatný držák pro svorkovnice</p> <p>⑧ Montážní rám</p> <ul style="list-style-type: none"> - snímatelný - předvrtaný - vystužené lišty DIN <p>⑨ Zabudované otočné závěsy dveří. Úhel otevření dveří 180°</p> <p>⑩ Montážní deska</p> <ul style="list-style-type: none"> - kovová - pertinaxová - děrovaná <p>⑪ Body pro přímé upevnění na panel nebo upevňovací oka ze syntetického materiálu nebo nerezavějící oceli.</p> |
|---|--|

Úplně krycí desky s otvorem pro jednotlivé modulární krycí desky.

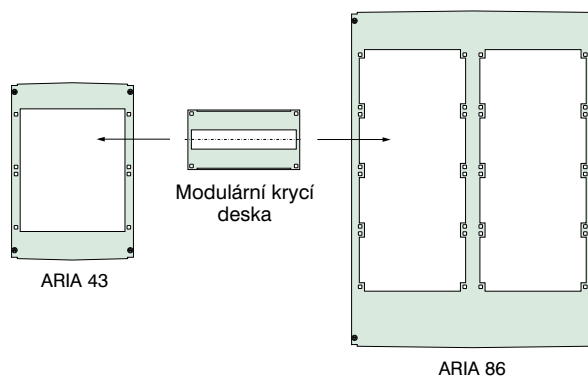

Skříně ARIA 43 a 86 (*) rovněž jako ARIA 64 a 108 (**) obsahují stejné jednotlivé modulární krycí desky (plné a s otvory).

Příslušenství



Upevňovací oka

831000 1

Sada 4 upevňovacích ok.
304 nerezavějící ocel.



831001 1

Sada 4 upevňovacích ok z polyamidu



Podpěry otočného uložení závěsu

831010 1

Sada 2 podpěr otočného uložení
závěsu pro krycí desku



Zámky

Vzájemně zaměnitelné
(včetně jednoho klíče)



831008 1

3 mm



831005 1

8 mm



831006 1

8 mm



831007 1

11 mm

Další zámky na vyžádání.



Odbočkové svorky

6 x 10 mm² + 2 x 16 mm²
upnutí se zaklapnutím na 12 x 2 mm
svorkovnice

610185 4

Fázová svorkovnice – černá

610186 4

Zemnicí svorkovnice – zelená

610187 4

Nulová svorkovnice – modrá



Zaslepovací deska

610142 10

pro 4 moduly

Pásek pro značení

851321 1m

Samolepící



Kapsa pro uložení dokumentace samolepící

811516 1

DIN A4 325 Š x 180 H



832000 1

DIN A5 160 Š x 230 H

Matice

Pro děrované montážní desky

831328 50

M4

831329 50

M5

831330 50

M6



Rukojetě

831003 1

Univerzální rukojeť



831004 1

Rukojeť se zámkem a 2 klíči
V2432E

832024 1

Rukojeť s polocyindrickým profilem



832023 1

Rukojeť s polocyindrickým profilem
pro visací zámek



Větrací mřížky (IP44)

831009 1

Sada dvou větracích mřížek



Skříň

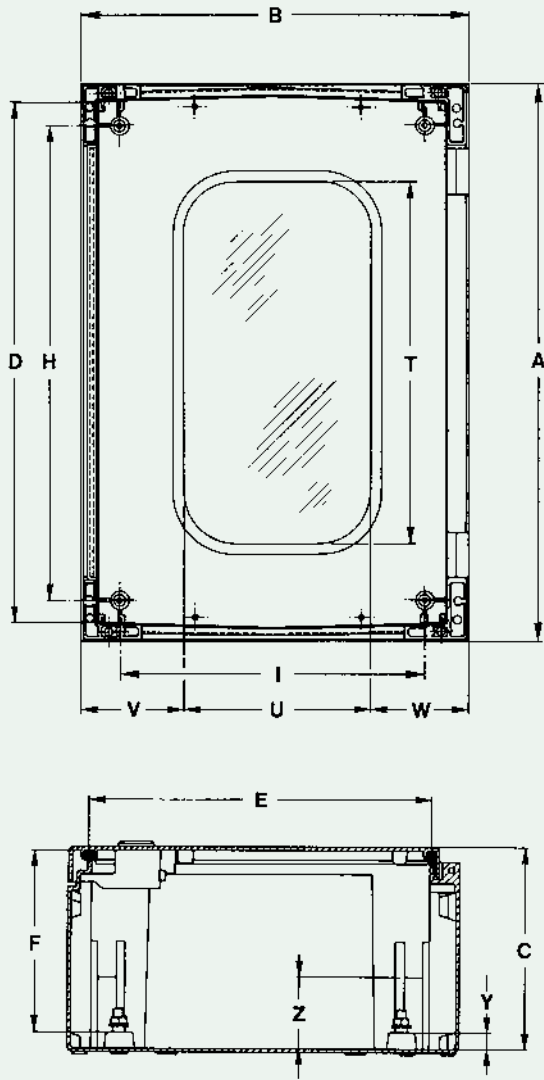

| Rozměry | | | | | | | |
|---------|-----|-----|------|------|------|------|------|
| ARIA | 32 | 43 | 54 | 64 | 75 | 86 | 108 |
| A | 315 | 415 | 515 | 615 | 735 | 835 | 1035 |
| B | 215 | 315 | 415 | 415 | 535 | 635 | 835 |
| C | 170 | 170 | 230 | 230 | 270 | 300 | 300 |
| D | 275 | 375 | 475 | 575 | 675 | 775 | 975 |
| E | 170 | 270 | 370 | 370 | 470 | 570 | 770 |
| F | 148 | 148 | 208 | 208 | 248 | 278 | 277 |
| H | 225 | 325 | 425 | 525 | 625 | 725 | 925 |
| I | 125 | 225 | 325 | 325 | 425 | 525 | 725 |
| K | 275 | 375 | 475 | 575 | 675 | 775 | 975 |
| L | 70 | 150 | 200 | 200 | 300 | 400 | 600 |
| M | 295 | 395 | 495 | 595 | - | - | - |
| N | 155 | 255 | 355 | 355 | - | - | - |
| O | 362 | 462 | 562 | 662 | 782 | 882 | 1082 |
| P | 162 | 262 | 362 | 362 | 482 | 582 | 782 |
| Q | 262 | 362 | 462 | 562 | 682 | 782 | 982 |
| R | 262 | 362 | 462 | 462 | 582 | 682 | 882 |
| T | - | 280 | 380 | 480 | 580 | 680 | 880 |
| U | - | 130 | 230 | 230 | 330 | 430 | 630 |
| V | - | 70 | 70 | 70 | 80 | 80 | 80 |
| W | - | 115 | 115 | 115 | 125 | 125 | 125 |
| X | 6 | 6 | 6 | 6 | 8 | 8 | 8 |
| Y | 14 | 14 | 15,5 | 15,5 | 15,5 | 15,5 | 15,5 |
| Z | 28 | 25 | 88 | 88 | 118 | 148 | 148 |

Montované na stěnu

Přímo na stěnu

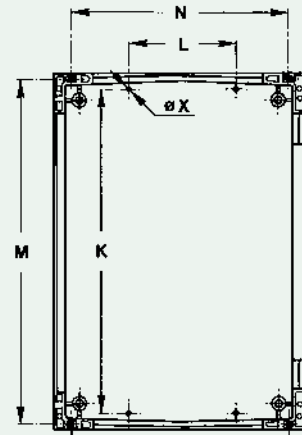

Pomocí polyamidových upevňovacích ok

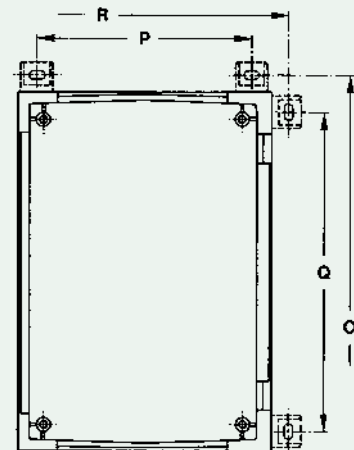

Pomocí upevňovacích ok z nerezavějící oceli

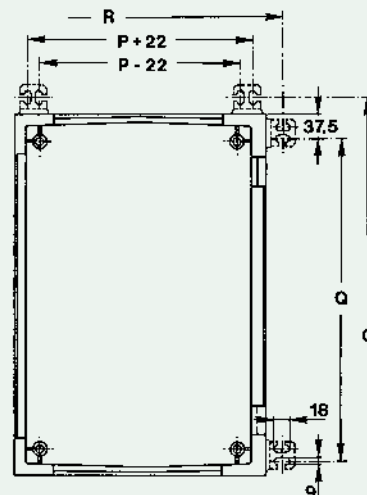

Montážní desky

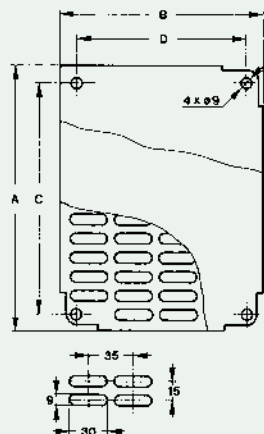

| Rozměry | | | | |
|---------|-----|-----|-----|-----|
| ARIA | A | B | C | D |
| 32 | 250 | 150 | 225 | 125 |
| 43 | 350 | 250 | 325 | 225 |
| 54 | 450 | 350 | 425 | 325 |
| 64 | 550 | 350 | 525 | 325 |
| 75 | 650 | 450 | 625 | 425 |
| 86 | 750 | 550 | 725 | 525 |
| 108 | 950 | 750 | 925 | 725 |

Krycí desky

Plné a s otvory pro modulové přístroje na DIN liště

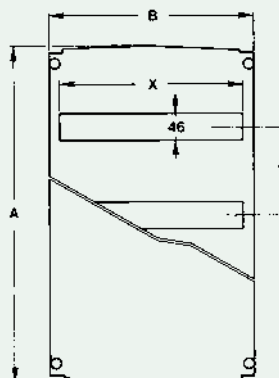

| Rozměry | | | | |
|---------|--------|-----|-----|-------|
| ARIA | A | B | X | Y |
| 32 | 2 řady | 279 | 162 | 108 |
| 43 | 2 řady | 379 | 262 | 150 |
| 54 | 3 řady | 479 | 362 | 150 |
| 64 | 3 řady | 579 | 362 | 150 |
| 75 | 4 řady | 690 | 462 | 150 |
| 86 | 4 řady | 790 | 562 | 2x216 |
| 108 | 5 řady | 990 | 762 | 2x324 |

Krycí desky s otvorem pro jednotlivé modulární krycí desky

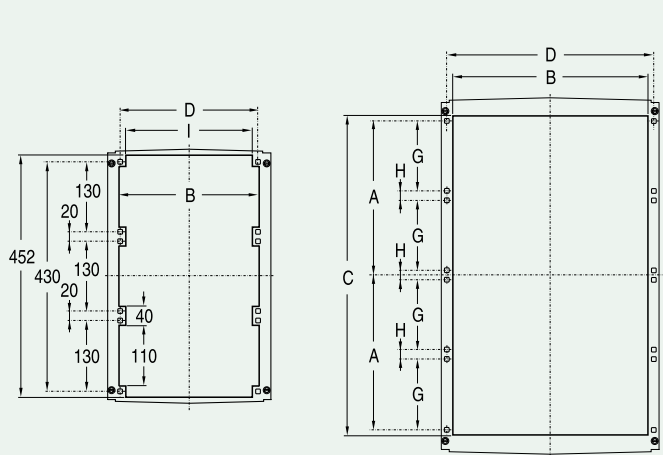

| Rozměry | | | | | | | | | | |
|----------|-----|-----|-----|-----|-----|----|-----|----|-----|------|
| Typ | A | B | C | D | E | F | G | H | I | Mod. |
| ARIA 43 | 140 | 216 | 302 | 236 | - | - | 130 | 20 | - | 24 |
| ARIA 54 | - | 308 | - | 303 | - | - | - | - | 283 | 51 |
| ARIA 64 | - | 326 | - | 336 | - | - | - | - | 316 | 54 |
| ARIA 75 | 290 | 400 | 602 | 428 | - | - | 130 | 20 | - | 88 |
| ARIA 86 | 290 | 216 | 602 | 524 | 288 | 52 | 130 | 20 | - | 96 |
| ARIA 108 | 365 | 326 | 752 | 732 | 396 | 60 | 130 | 20 | 316 | 180 |

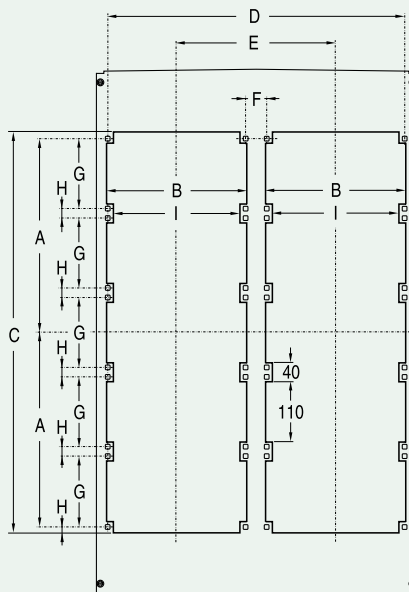

Jednotlivá modulární krycí deska

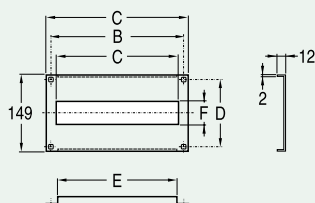

| Rozměry | | | | | | |
|---------|-----|-----|-----|-----|-----|----|
| Ref. č. | A | B | C | D | E | F |
| 831796 | 255 | 236 | 216 | 130 | 210 | 46 |
| 831797 | 255 | 236 | 0 | 130 | 210 | 0 |
| 831798 | 322 | 303 | 306 | 130 | 280 | 46 |
| 831799 | 322 | 303 | 0 | 130 | 280 | 0 |
| 831800 | 355 | 336 | 324 | 130 | 312 | 46 |
| 831801 | 355 | 336 | 0 | 130 | 312 | 0 |
| 831802 | 455 | 428 | 396 | 130 | 396 | 46 |
| 831803 | 455 | 428 | 0 | 130 | 396 | 0 |



Zadní strana umístěná u stěny

Teplotní nárůst [°C]

| ZTRÁTOVÝ VÝKON | ARIA 32 300x200x170 | | ARIA 43 400x300x170 | | ARIA 54 500x400x230 | | ARIA 64 600x400x230 | | ARIA 75 700x500x270 | | ARIA 86 800x600x300 | | ARIA 108 1000x800x300 | |
|----------------|------------------------|--------------|------------------------|--------------|------------------------|--------------|------------------------|--------------|------------------------|--------------|------------------------|--------------|--------------------------|--------------|
| Watt | Polovina | Horní strana | Polovina | Horní strana | Polovina | Horní strana | Polovina | Horní strana | Polovina | Horní strana | Polovina | Horní strana | Polovina | Horní strana |
| 10 | 12 | 15 | 8 | 10 | 6 | 7 | 5 | 6 | 4 | 5 | 3 | 4 | 2 | 3 |
| 20 | 21 | 26 | 15 | 18 | 10 | 12 | 9 | 11 | 7 | 9 | 6 | 7 | 4 | 5 |
| 30 | 30 | 36 | 20 | 25 | 14 | 17 | 12 | 15 | 10 | 12 | 8 | 10 | 5 | 7 |
| 40 | 37 | 46 | 26 | 32 | 17 | 21 | 15 | 19 | 12 | 15 | 10 | 13 | 7 | 9 |
| 50 | 45 | 55 | 31 | 38 | 21 | 25 | 18 | 22 | 15 | 18 | 12 | 15 | 8 | 11 |
| 60 | | | 36 | 44 | 24 | 29 | 21 | 26 | 17 | 21 | 13 | 18 | 9 | 13 |
| 70 | | | 41 | 49 | 27 | 33 | 24 | 29 | 19 | 24 | 15 | 20 | 11 | 14 |
| 80 | | | 45 | 55 | 30 | 36 | 27 | 33 | 21 | 26 | 17 | 23 | 12 | 16 |
| 90 | | | | | 33 | 40 | 29 | 36 | 23 | 29 | 18 | 25 | 13 | 18 |
| 100 | | | | | 36 | 44 | 32 | 39 | 26 | 31 | 20 | 27 | 14 | 19 |
| 110 | | | | | 39 | 47 | 34 | 42 | 28 | 34 | 22 | 29 | 15 | 21 |
| 120 | | | | | 42 | 50 | 37 | 45 | 30 | 36 | 23 | 31 | 16 | 22 |
| 130 | | | | | | | 39 | 49 | 32 | 39 | 25 | 33 | 17 | 24 |
| 140 | | | | | | | 42 | 51 | 33 | 41 | 26 | 35 | 19 | 25 |
| 150 | | | | | | | | | 35 | 43 | 28 | 37 | 20 | 26 |
| 160 | | | | | | | | | 37 | 46 | 29 | 39 | 21 | 28 |
| 170 | | | | | | | | | 39 | 48 | 31 | 41 | 22 | 29 |
| 180 | | | | | | | | | 41 | 50 | 32 | 43 | 23 | 31 |
| 190 | | | | | | | | | | | 34 | 45 | 24 | 32 |
| 200 | | | | | | | | | | | 35 | 47 | 25 | 33 |
| 210 | | | | | | | | | | | 37 | 49 | 26 | 35 |
| 220 | | | | | | | | | | | 38 | 51 | 27 | 36 |
| 230 | | | | | | | | | | | | | 28 | 37 |
| 240 | | | | | | | | | | | | | 29 | 39 |
| 250 | | | | | | | | | | | | | 30 | 40 |
| 260 | | | | | | | | | | | | | 31 | 41 |
| 270 | | | | | | | | | | | | | 31 | 42 |
| 280 | | | | | | | | | | | | | 32 | 44 |
| 290 | | | | | | | | | | | | | 33 | 45 |
| 300 | | | | | | | | | | | | | 34 | 46 |
| 310 | | | | | | | | | | | | | 35 | 47 |
| 320 | | | | | | | | | | | | | 36 | 49 |
| 330 | | | | | | | | | | | | | 37 | 50 |
| 340 | | | | | | | | | | | | | | |

Čelní, levá a horní strana volná

Teplotní nárůst [°C]

| ZTRÁTOVÝ VÝKON | ARIA 32 300x200x170 | | ARIA 43 400x300x170 | | ARIA 54 500x400x230 | | ARIA 64 600x400x230 | | ARIA 75 700x500x270 | | ARIA 86 800x600x300 | | ARIA 108 1000x800x300 | |
|----------------|------------------------|--------------|------------------------|--------------|------------------------|--------------|------------------------|--------------|------------------------|--------------|------------------------|--------------|--------------------------|--------------|
| Watt | Polovina | Horní strana | Polovina | Horní strana | Polovina | Horní strana | Polovina | Horní strana | Polovina | Horní strana | Polovina | Horní strana | Polovina | Horní strana |
| 10 | 13 | 16 | 9 | 11 | 6 | 7 | 5 | 7 | 4 | 5 | 3 | 4 | 2 | 3 |
| 20 | 23 | 28 | 16 | 19 | 10 | 13 | 9 | 11 | 7 | 9 | 6 | 8 | 4 | 6 |
| 30 | 31 | 38 | 22 | 26 | 15 | 18 | 13 | 16 | 10 | 12 | 8 | 11 | 6 | 8 |
| 40 | 39 | 49 | 27 | 33 | 18 | 22 | 16 | 20 | 13 | 16 | 10 | 13 | 7 | 10 |
| 50 | 47 | 58 | 32 | 40 | 22 | 27 | 19 | 24 | 15 | 19 | 12 | 16 | 9 | 12 |
| 60 | | | 38 | 46 | 25 | 31 | 23 | 28 | 18 | 22 | 14 | 19 | 10 | 13 |
| 70 | | | 43 | 52 | 29 | 35 | 26 | 31 | 20 | 24 | 16 | 21 | 11 | 15 |
| 80 | | | | | 32 | 39 | 28 | 35 | 22 | 27 | 18 | 23 | 13 | 17 |
| 90 | | | | | 35 | 43 | 31 | 38 | 24 | 30 | 19 | 26 | 14 | 19 |
| 100 | | | | | 38 | 46 | 34 | 42 | 27 | 33 | 21 | 28 | 15 | 20 |
| 110 | | | | | 41 | 50 | 37 | 45 | 29 | 35 | 23 | 30 | 16 | 22 |
| 120 | | | | | | | 39 | 48 | 31 | 38 | 24 | 32 | 18 | 23 |
| 130 | | | | | | | 42 | 52 | 33 | 40 | 26 | 35 | 19 | 25 |
| 140 | | | | | | | | | 35 | 43 | 28 | 37 | 20 | 26 |
| 150 | | | | | | | | | 37 | 45 | 29 | 39 | 21 | 28 |
| 160 | | | | | | | | | 39 | 48 | 31 | 41 | 22 | 29 |
| 170 | | | | | | | | | 41 | 50 | 32 | 43 | 23 | 31 |
| 180 | | | | | | | | | 43 | 52 | 34 | 45 | 24 | 32 |
| 190 | | | | | | | | | | | 35 | 47 | 26 | 34 |
| 200 | | | | | | | | | | | 37 | 49 | 27 | 35 |
| 210 | | | | | | | | | | | 38 | 51 | 28 | 37 |
| 220 | | | | | | | | | | | | | 29 | 38 |
| 230 | | | | | | | | | | | | | 30 | 39 |
| 240 | | | | | | | | | | | | | 31 | 41 |
| 250 | | | | | | | | | | | | | 32 | 42 |
| 260 | | | | | | | | | | | | | 33 | 44 |
| 270 | | | | | | | | | | | | | 34 | 45 |
| 280 | | | | | | | | | | | | | 35 | 46 |
| 290 | | | | | | | | | | | | | 36 | 48 |
| 300 | | | | | | | | | | | | | 37 | 49 |
| 310 | | | | | | | | | | | | | 38 | 50 |
| 320 | | | | | | | | | | | | | | |
| 330 | | | | | | | | | | | | | | |
| 340 | | | | | | | | | | | | | | |

Čelní strana a horní strana volná

Teplotní nárůst [°C]

| ZTRÁTOVÝ VÝKON | ARIA 32 300x200x170 | | ARIA 43 400x300x170 | | ARIA 54 500x400x230 | | ARIA 64 600x400x230 | | ARIA 75 700x500x270 | | ARIA 86 800x600x300 | | ARIA 108 1000x800x300 | |
|----------------|------------------------|--------------|------------------------|--------------|------------------------|--------------|------------------------|--------------|------------------------|--------------|------------------------|--------------|--------------------------|--------------|
| Watt | Polovina | Horní strana | Polovina | Horní strana | Polovina | Horní strana | Polovina | Horní strana | Polovina | Horní strana | Polovina | Horní strana | Polovina | Horní strana |
| 10 | 14 | 17 | 9 | 11 | 6 | 8 | 6 | 7 | 4 | 5 | 4 | 5 | 3 | 3 |
| 20 | 24 | 30 | 16 | 20 | 11 | 14 | 10 | 12 | 8 | 9 | 7 | 8 | 4 | 6 |
| 30 | 33 | 41 | 23 | 28 | 16 | 19 | 14 | 17 | 11 | 13 | 9 | 11 | 6 | 8 |
| 40 | 42 | 52 | 29 | 35 | 20 | 24 | 17 | 22 | 13 | 16 | 11 | 14 | 8 | 10 |
| 50 | | | 34 | 42 | 23 | 29 | 21 | 26 | 16 | 20 | 14 | 17 | 9 | 12 |
| 60 | | | 40 | 48 | 27 | 33 | 24 | 30 | 18 | 23 | 16 | 19 | 11 | 14 |
| 70 | | | 45 | 55 | 31 | 37 | 27 | 34 | 21 | 26 | 18 | 22 | 12 | 16 |
| 80 | | | | | 34 | 42 | 31 | 38 | 23 | 29 | 20 | 24 | 14 | 18 |
| 90 | | | | | 38 | 46 | 34 | 41 | 26 | 31 | 22 | 27 | 15 | 19 |
| 100 | | | | | 41 | 50 | 36 | 45 | 28 | 34 | 24 | 29 | 16 | 21 |
| 110 | | | | | | | 39 | 49 | 30 | 37 | 26 | 31 | 18 | 23 |
| 120 | | | | | | | 42 | 52 | 32 | 40 | 27 | 34 | 19 | 24 |
| 130 | | | | | | | | | 34 | 42 | 29 | 36 | 20 | 26 |
| 140 | | | | | | | | | 37 | 45 | 31 | 38 | 21 | 27 |
| 150 | | | | | | | | | 39 | 47 | 33 | 40 | 23 | 29 |
| 160 | | | | | | | | | 41 | 50 | 35 | 42 | 24 | 31 |
| 170 | | | | | | | | | | | 36 | 44 | 25 | 32 |
| 180 | | | | | | | | | | | 38 | 47 | 26 | 34 |
| 190 | | | | | | | | | | | 40 | 49 | 27 | 35 |
| 200 | | | | | | | | | | | 41 | 51 | 29 | 37 |
| 210 | | | | | | | | | | | | | 30 | 38 |
| 220 | | | | | | | | | | | | | 31 | 40 |
| 230 | | | | | | | | | | | | | 32 | 41 |
| 240 | | | | | | | | | | | | | 33 | 42 |
| 250 | | | | | | | | | | | | | 34 | 44 |
| 260 | | | | | | | | | | | | | 35 | 45 |
| 270 | | | | | | | | | | | | | 36 | 47 |
| 280 | | | | | | | | | | | | | 37 | 48 |
| 290 | | | | | | | | | | | | | 39 | 49 |
| 300 | | | | | | | | | | | | | 40 | 51 |
| 310 | | | | | | | | | | | | | | |
| 320 | | | | | | | | | | | | | | |
| 330 | | | | | | | | | | | | | | |
| 340 | | | | | | | | | | | | | | |

Čelní strana volná, horní strana není volná

Teplotní nárůst [°C]

| ZTRÁTOVÝ VÝKON | ARIA 32 300x200x170 | | ARIA 43 400x300x170 | | ARIA 54 500x400x230 | | ARIA 64 600x400x230 | | ARIA 75 700x500x270 | | ARIA 86 800x600x300 | | ARIA 108 1000x800x300 | |
|----------------|------------------------|--------------|------------------------|--------------|------------------------|--------------|------------------------|--------------|------------------------|--------------|------------------------|--------------|--------------------------|--------------|
| Watt | Polovina | Horní strana | Polovina | Horní strana | Polovina | Horní strana | Polovina | Horní strana | Polovina | Horní strana | Polovina | Horní strana | Polovina | Horní strana |
| 10 | 15 | 19 | 11 | 13 | 7 | 9 | 6 | 8 | 5 | 6 | 4 | 5 | 3 | 4 |
| 20 | 27 | 33 | 19 | 23 | 12 | 15 | 11 | 14 | 8 | 10 | 7 | 8 | 5 | 6 |
| 30 | 37 | 46 | 26 | 32 | 17 | 21 | 15 | 19 | 11 | 14 | 10 | 12 | 7 | 9 |
| 40 | 47 | 57 | 33 | 40 | 22 | 26 | 19 | 24 | 14 | 18 | 12 | 15 | 9 | 11 |
| 50 | | | 39 | 48 | 26 | 32 | 23 | 28 | 17 | 21 | 14 | 18 | 10 | 14 |
| 60 | | | 45 | 56 | 30 | 37 | 27 | 33 | 20 | 24 | 17 | 21 | 12 | 16 |
| 70 | | | | | 34 | 41 | 30 | 37 | 23 | 28 | 19 | 23 | 13 | 18 |
| 80 | | | | | 38 | 46 | 33 | 41 | 25 | 31 | 21 | 26 | 15 | 20 |
| 90 | | | | | 42 | 51 | 37 | 45 | 28 | 34 | 23 | 28 | 16 | 22 |
| 100 | | | | | | | 40 | 49 | 30 | 37 | 25 | 31 | 18 | 24 |
| 110 | | | | | | | | | 32 | 40 | 27 | 33 | 19 | 26 |
| 120 | | | | | | | | | 35 | 43 | 29 | 36 | 21 | 27 |
| 130 | | | | | | | | | 37 | 45 | 31 | 38 | 22 | 29 |
| 140 | | | | | | | | | 39 | 48 | 33 | 41 | 23 | 31 |
| 150 | | | | | | | | | 42 | 51 | 35 | 43 | 25 | 33 |
| 160 | | | | | | | | | | | 37 | 45 | 26 | 35 |
| 170 | | | | | | | | | | | 39 | 47 | 27 | 36 |
| 180 | | | | | | | | | | | 41 | 50 | 29 | 38 |
| 190 | | | | | | | | | | | | | 30 | 40 |
| 200 | | | | | | | | | | | | | 31 | 41 |
| 210 | | | | | | | | | | | | | 32 | 43 |
| 220 | | | | | | | | | | | | | 34 | 45 |
| 230 | | | | | | | | | | | | | 35 | 46 |
| 240 | | | | | | | | | | | | | 36 | 48 |
| 250 | | | | | | | | | | | | | 37 | 49 |
| 260 | | | | | | | | | | | | | 39 | 51 |
| 270 | | | | | | | | | | | | | | |
| 280 | | | | | | | | | | | | | | |
| 290 | | | | | | | | | | | | | | |
| 300 | | | | | | | | | | | | | | |
| 310 | | | | | | | | | | | | | | |
| 320 | | | | | | | | | | | | | | |
| 330 | | | | | | | | | | | | | | |
| 340 | | | | | | | | | | | | | | |



GE Power Controls v České Republice

GE Power Controls patří k největším evropským i světovým výrobcům nízko napěvých produktů včetně elektroinstalačních přístrojů, domových a průmyslových modulových přístrojů, produktů a zařízení pro automatizaci a řízení průmyslové výroby, rozvaděčů a rozvaděčových modulových sestav.

Požadavky a podněty, na které naše produkty a služby reagují, přicházejí od našich zákazníků z různých oblastí: Výrobci strojů a zařízení, Velkoobchod s elektrotechnickým zbožím, Elektromontážních firmem, výrobců rozvaděčů, dodavatelských firem a společností pro zprávu budov.

GE Power Controls je Evropskou částí skupiny GE Industrial Systems, která je jednou z klíčových aktivit společnosti General Electric Company (USA), celosvětově respektovanou firmou pro její zaměření na přání a potřeby zákazníků, na starost o lidi a prostředí v kterém všichni žijeme.

Jméno GE Power Controls je svázáno s technickými znalostmi, kvalitou výrobků a služeb a rovněž s širokým rozsahem nabízených aktivit.

V trvale se měnícím a konkurenčním prostředí je to téměř základní požadavek pro existenci a proto se snažíme přinášet další hodnoty. V dalším období rozsah našich výrobků a služeb bude dále rozšířen a rovněž obnoven.

Naším cílem je trvalé zlepšování ukazatelů kvality. Jako součást vyhodnocování všech produktů a služeb ve společnosti GE používáme standardy metodiky Six Sigma. Ta se vztahuje nejenom na produkty a služby, ale rovněž na obchodní vztahy, kde pouze nejvyšší standard je dostatečně vysoký.

Věříme, že naší největší výhodou a rovněž závazkem je důvěra zákazníka.

O tom se stále ujišťujeme při snaze o trvalé zlepšování ve všech oblastech a zároveň naším zaměřením na poctivé obchodní vztahy a spolehlivost.

GE Consumer & Industrial Power Controls

gepowercontrols.com

GE imagination at work

